

Bedienungsanleitung

für Drahtseilhalter inkl. Befestigungs- und Anbauteile

Diese Bedienungsanleitung muss vor Anwendung der Drahtseilhalter inkl. Befestigungs- und Anbauteile vollständig gelesen und unversehrt an einem leicht zugänglichen Ort aufbewahrt werden.

Dieses Dokument unterliegt dem Urheberrecht und ist Eigentum der Firma Carl Stahl Technocables GmbH. Die Vervielfältigung, Veränderung oder Veröffentlichung dieser Bedienungsanleitung oder Teilen daraus ist ohne unsere vorherige, schriftliche Zustimmung untersagt.

1 Geltungsbereich & bestimmungsgemäße Verwendung

1.1 Geltungsbereich

Diese Bedienungsanleitung gilt für folgende Drahtseilhalter, sowie zugehörige Befestigungs- und Anbauteile:

Basis-Produkte	Basis-Produkte mit zusätzlicher Sicherungsmutter	Basis-Produkte	Basis-Produkte mit zusätzlicher Sicherungsmutter	Basis-Produkt	Befestigungs- und Anbauteile
SL000151	SL000177	SL000165	SL000186	SL000121	SL000157
SL000153	SL000178	SL000192	SL000193		SL000158
SL000154	SL000179				SL000159
SL000155	SL000180				SL000160
SL000156	SL000181				SL000166
SL000161	SL000182				SL000172
SL000162	SL000183				SL000173
SL000163	SL000184				SL000174
SL000164	SL000185				SL000175
SL000167	SL000187				SL000176
SL000168	SL000188				
SL000169	SL000189				
SL000170	SL000190				
SL000171	SL000191				







Eine grafische Übersicht aller Drahtseilhalter inkl. Artikelnummern und Basis-Abmessungen ist im Anhang beigefügt. Bitte unbedingt die abweichenden maximalen Arbeitslasten beim Drahtseilhalter SL000121 beachten.

1.2 Bestimmungsgemäße Verwendung



Die Drahtseilhalter, Befestigungs- und Anbauteile werden für statische Abhängungen im Innenbereich unter Berücksichtigung der jeweils zulässigen Arbeitslasten, sowie aller Informationen aus dieser Bedienungsanleitung eingesetzt. Auf Grund der Bauform und Funktionsweise kann bei Bedarf eine Verstellung vorgenommen werden.

132/25072018

2 Sicherheitshinweise und Anwendungsgebiete

	<p>⇒ Eingesetzt werden dürfen die Drahtseilhalter, Befestigungs- und Anbauteile in einem Temperaturbereich von -20°C bis +50°C.</p>
	<p>⇒ Die Drahtseilhalter, Befestigungs- und Anbauteile dürfen nur im Innenbereich (Heimbereich, Öffentlicher-/Objekt-Bereich) eingesetzt werden.</p> <p>⇒ Unsere Drahtseilhalter, Befestigungs- und Anbauteile dürfen nicht im Außenbereich eingesetzt werden.</p> <p>⇒ Die Lagerung darf ausschließlich in geschlossenen und trockenen Räumen erfolgen.</p> <p>⇒ Während der Lagerung muss der Schutz vor unbefugtem Gebrauch durch Dritte sichergestellt werden.</p>
	<p>⇒ Der Einsatz an oder in Orten mit hohem Korrosionspotential, wie z.B. in Schwimmbädern (chlorhaltige Substanzen) oder Meerwasser (Substanzen mit hohem Salzgehalt) ist nicht zulässig.</p> <p>⇒ Bei Fragen zur Umgebung kontaktieren Sie unser Carl Stahl Technocables Team.</p>
	<p>⇒ Die in den Tabellen angegebenen, maximalen Arbeitslasten sind zu beachten. Höhere Arbeitslasten sind nicht zulässig.</p> <p>!! WICHTIG: Separate Tabelle mit Arbeitslasten für Drahtseilhalter SL000121 beachten !!</p> <p>⇒ Stoßartige Kräfte während der Installation dürfen die maximal zulässigen Arbeitslasten nicht überschreiten.</p> <p>⇒ Ein einmal überlasteter Drahtseilhalter inkl. Befestigungs- und Anbauteile darf nicht mehr verwendet werden.</p> <p>⇒ Die Drahtseilhalter inkl. Befestigungs- und Anbauteile sind nur für die Aufnahme statischer Lasten zugelassen.</p>
	<p>⇒ Bei Anbringung der Drahtseilhalter, Befestigungs- und Anbauteile an Möbeln kann die Standsicherheit beeinträchtigt werden.</p>
	<p>⇒ Alle Y-Drahtseilhalter mit Schlitz/Bohrung dürfen mit einem maximalen Neigungswinkel von bis zu 150° eingesetzt werden.</p>
	<p>⇒ Für die Befestigung an Decken oder Wänden dürfen ausschließlich geeignete Dübel bzw. Schrauben verwendet werden. Die verwendeten Befestigungsmittel müssen zum tragenden Obermaterial passen. Dazu sind die Hinweise der Befestigungsmittelhersteller zu beachten.</p> <p>⇒ Ein tragfähiges Obermaterial ist Grundvoraussetzung. Das tragende Material ist vor der Installation auf ausreichende Tragfähigkeit zu überprüfen. Bei Einsatz von Befestigungsmitteln sind die einschlägigen Hinweise, sowie die Montageanleitung des Befestigungsmittelherstellers zu beachten.</p> <p>⇒ Beim Bohren von Löchern in das Obermaterial ist besonders auf den Verlauf von elektrischen Leitungen, sowie den Verlauf von Gas- und Wasserleitungen zu achten.</p> <p>⇒ Bei der Montage der Drahtseilhalter inkl. Befestigungs- und Anbauteile müssen alle vorgesehenen Befestigungsschrauben verwendet werden.</p>

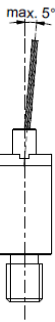
132/25072018

	<ul style="list-style-type: none"> ⇒ Der maximale Austrittswinkel des Seils darf max. 5 Grad gegenüber der Achse des Drahtseilhalters betragen (siehe nebenstehende Grafik). ⇒ Drahtseilhalter müssen immer paarweise verwendet werden, um eine Drehung des abgehängten Objekts zu verhindern. ⇒ Sofern ein Drahtseilhalter mit Sicherungsmutter verwendet wird, muss diese nach erfolgter Abhängung des Objekts soweit als möglich von Hand angezogen werden. ⇒ Abhängig vom Produkt vorhandene Sicherungsklappen müssen sicher verschlossen sein. ⇒ Abhängig vom Produkt vorhandene Fixierschrauben müssen sicher angezogen sein. 	
	<ul style="list-style-type: none"> ⇒ Für den sicheren Betrieb der Drahtseilhalter wird ein Mindestseilüberstand von 20 mm unbedingt empfohlen. Der empfohlene Mindestseilüberstand von 20 mm bei Montage ist durch geeignete Maßnahmen sicherzustellen. Wie z.B. Markierungen auf dem Seil vor dem Einführen in den DSH, Öffnen der abzuhängenden Bauteile oder Sichtbarkeit des Seilendes während der Montage. ⇒ Besonders zu beachten sind diese Maßnahmen bei Drahtseilhaltern ohne seitlichen Ausgang, bei welchen das austretende Seilende nicht ohne weiteres sichtbar ist. 	
	<ul style="list-style-type: none"> ⇒ Alle Befestigungs- und Anbauteile müssen bei der Weiterverarbeitung, durch geeignete Maßnahmen, gegen unbeabsichtigtes Lösen sichergestellt werden. 	

Bei allen Punkten, welche nicht in dieser Bedienungsanleitung aufgeführt sind, oder die unklar sind, ist **VOR** dem Einsatz der Produkte unbedingt Rücksprache mit dem Hersteller zu halten.

Maximale Arbeitslasten, Seiltypen, und Seil-Durchmesser

Seil-Ø [mm]	Ø1,00	Ø1,20	Ø1,50	Ø1,80
Stahlseil verzinkt – 6x7-WSC ¹⁾	SE000491	SE000492	SE000494	SE000496
Maximale Arbeitslast [kg] ³⁾	10 kg	15 kg	22 kg	28,5 kg
Edelstahl-Seil, 1.4401 (AISI 316) – 6x7-WSC ²⁾	SE000497	SE000498	SE000499	SE000500
Maximale Arbeitslast [kg] ³⁾	7 kg	10 kg	19 kg	24 kg

¹⁾ Nennfestigkeit min. 2.400 N/mm²

²⁾ Nennfestigkeit min. 1.570 N/mm²

³⁾ ACHTUNG: Arbeitslasten gelten **NICHT** für den Drahtseilhalter „SL000121“.

Für den Drahtseilhalter SL000121 muss die separate Tabelle verwendet werden.

Maximale Arbeitslasten, Seiltypen, und Seil-Durchmesser für Drahtseilhalter SL000121

Seil-Ø [mm]	Ø1,00	Ø1,20	Ø1,50	Ø1,80
Stahlseil verzinkt – 6x7-WSC ¹⁾	–	SE000492	SE000494	SE000496
Maximale Arbeitslast [kg]	–	13 kg	17 kg	26,5 kg

¹⁾ Nennfestigkeit min. 2.400 N/mm²

132/25072018

3 Installation und Anwendung

Die Befestigung und Installation der Drahtseilhalter darf nur durch Personen mit entsprechender Fachkenntnis durchgeführt werden.

Drahtseilenden stellen eine erhöhte Verletzungsgefahr dar. Es ist darauf zu achten, dass die Drahtseilenden fest verschlossen sind und keine Einzeldrähte oder Litzen herausstehen. Wir empfehlen das Tragen von geeigneten Handschuhen zum Schutz vor Verletzungen.

3.1 Prüfung vor Installation

Vor Installation der Drahtseilhalter, Befestigungs- und Anbauteile muss der einwandfreie Zustand des Drahtseilhalters, sowie des Drahtseils überprüft werden.

3.1.1 Drahtseilhalter

- Keine von außen sichtbare Beschädigung.
- Gehäuse des Drahtseilhalters darf sich nicht von Hand öffnen lassen.
- Leichtgängigkeit des gefederten Druckstücks.
- Ein ordnungsgemäßer Zustand des Drahtseilhalters kann durch Hineinschauen in den Pin überprüft werden. Hier müssen alle 3 Kugeln zu sehen sein:

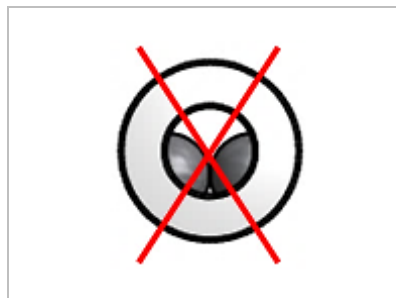
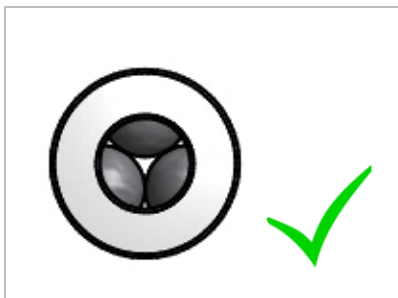

- Ein beschädigter Drahtseilhalter darf nicht verwendet werden.

3.1.2 Drahtseile

- Die Abhängeseile dürfen weder gefettet noch geölt sein und müssen zudem sauber und frei von Rost sein.
- Die Seilenden müssen fest verschlossen sein, es dürfen keine einzelnen Litzen oder Drähte aus dem Seilverbund abstehen. In diesem Fall muss das Seilende erneut abgeschnitten werden. Wir empfehlen den Einsatz von speziellen Drahtseilscheren / Drahtseilzangen.
- Das Drahtseil darf keine Knicke, Schlaufen oder Knoten enthalten.
- Beschädigte Drahtseile (herausstehende Drähte, geknickte Seile etc.) dürfen nicht verwendet werden.
- Andere Seilkonstruktionen (abweichend von 6x7-WSC), Materialien und Festigkeiten als angegeben bedürfen der technischen Rücksprache mit dem Carl Stahl Technocables Team

132/25072018

3.2 Erstmontage

1. Drahtseilhalter an gewünschtem Objekt fixieren (über Innen-/Außengewinde, bzw. Befestigung mittels Schraube / Dübel)
2. Seil mit leichtem Druck gegen den Widerstand des Druckknopfes einführen
3. Seil / Drahtseilhalter an die gewünschte Position schieben.
4. Durch leichten Zug auf die Last erfolgt die Klemmung.
5. Sofern vorhanden: Anziehen der Sicherungsmutter
 Beim Y-Drahtseilhalter: Sicherung des Querseils mit der Fixierschraube
 Beim Haken: Schließen / Prüfen der Federklappe

3.3 Neupositionierung der Last

1. Entlasten des Drahtseilhalters (durch Abnehmen bzw. Abstützung der Last)
2. Sofern vorhanden: Lösen der Sicherungsmutter am Druckknopf
3. Entriegelung des Drahtseils durch Drücken des Druckknopfes
4. Verschieben und neu positionieren des Drahtseilhalters bei gedrücktem Druckknopf
5. Loslassen des Druckknopfes
6. Durch leichten Zug auf die Last wird die sichere Klemmung gewährleistet
7. Sofern vorhanden: Anziehen der Sicherungsmutter
 Beim Y-Drahtseilhalter: Sicherung des Querseils mit der Fixierschraube
 Beim Haken: Schließen / Prüfen der Federklappe

3.4 Demontage

1. Fachgerechte Absicherung der Last gegen versehentlichen Fall
2. Sofern vorhanden: Lösen der Sicherungsmutter
3. Entriegelung des Drahtseils durch Drücken des Druckknopfes
4. Entfernen des Seils aus dem Drahtseilhalter / Abziehen des Drahtseilhalters vom Seil

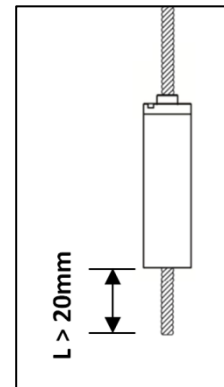
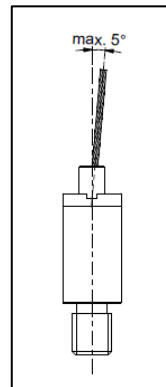
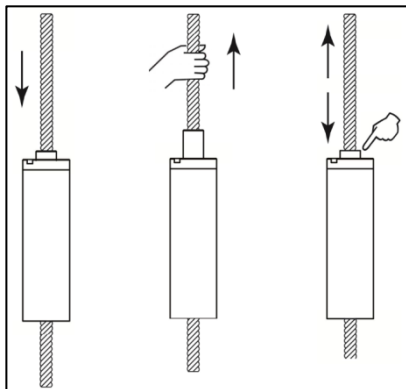

132/25072018

4 Anwendungen

SL000158



SL000157



SL000172



SL000173



SL000164

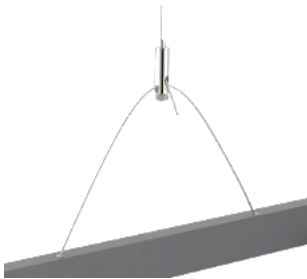

SL000192



SL000167



5 Anhang – Übersicht Drahtseilhalter, Befestigungs- / Anbauteile

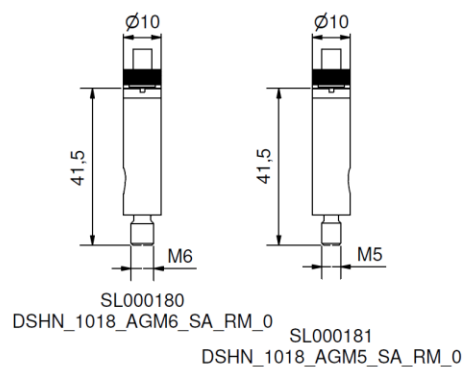
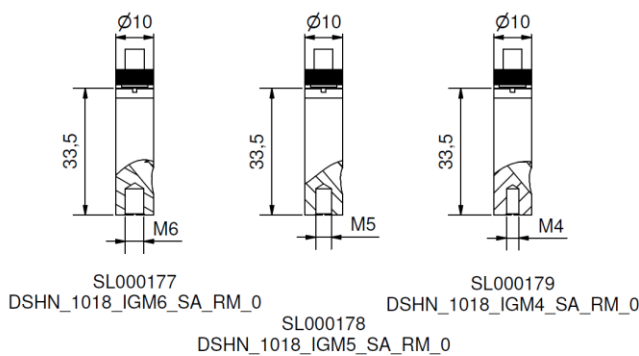
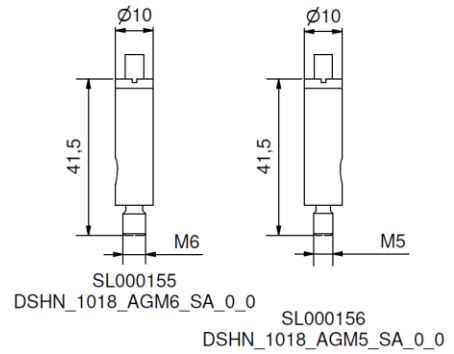
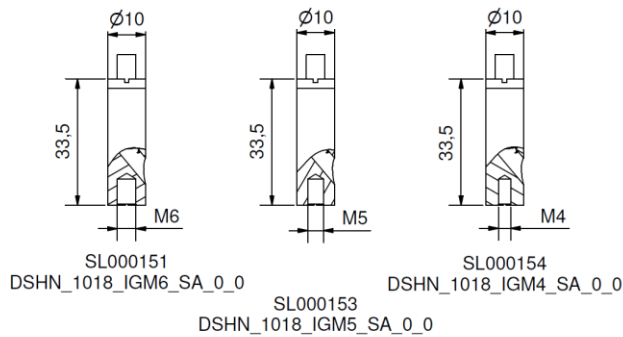

132/25072018

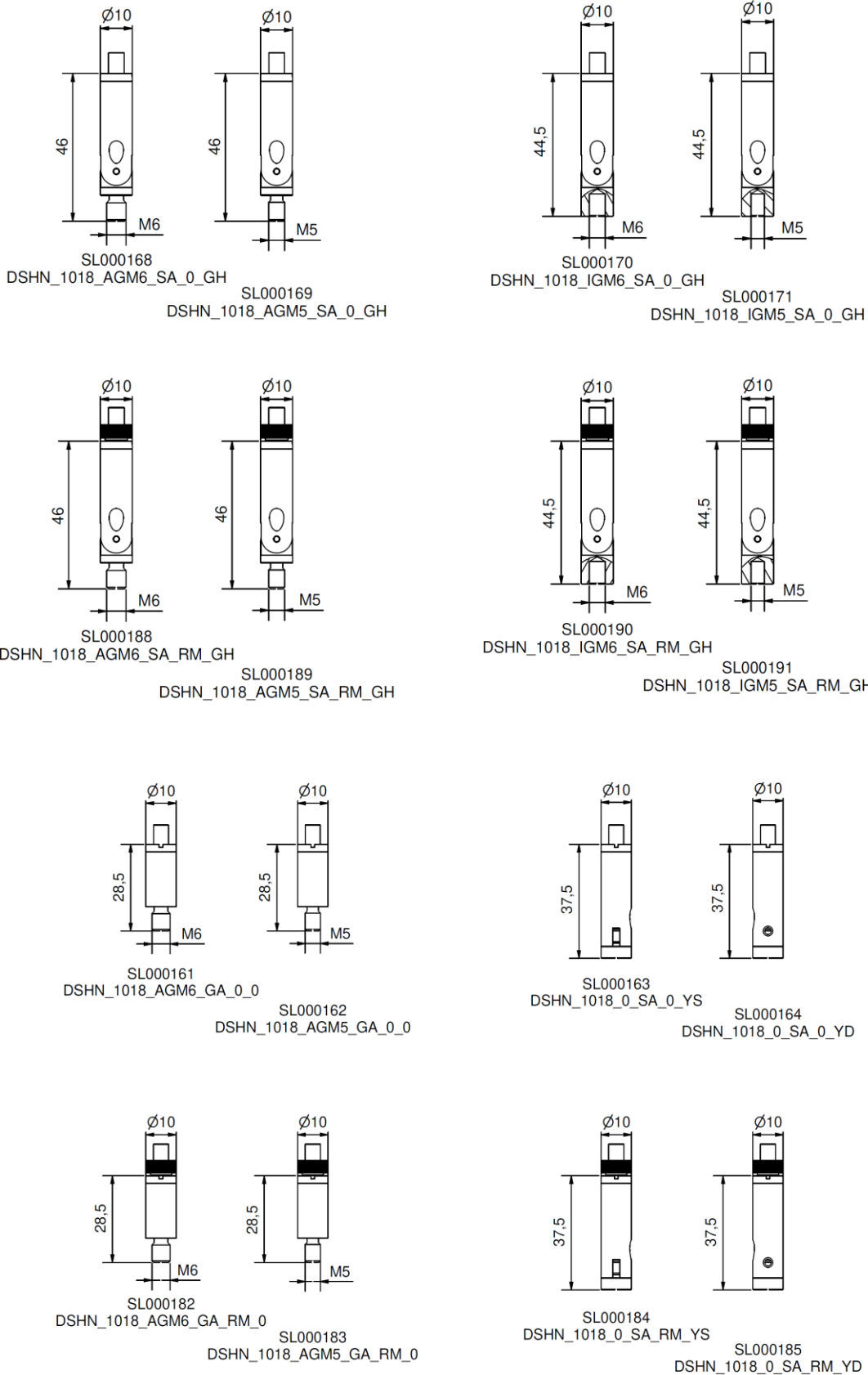

132/25072018

